

## MOLLA COMPRESSIONE C0180-014-0620M

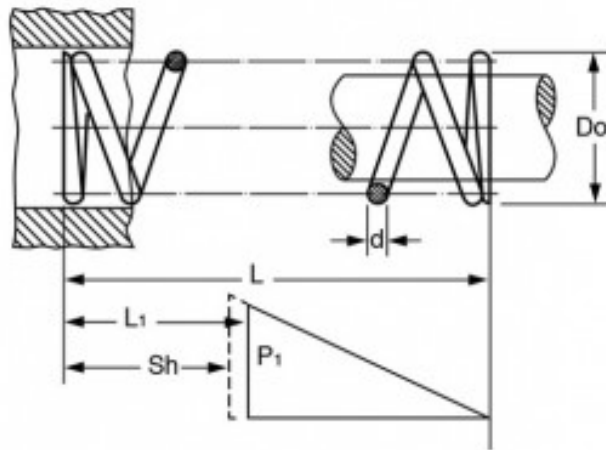

### Caratteristiche prodotto

Materiale: ACCIAIO AL CARBONIO C85

L - Lungh. Libera (mm): 15.75

Do - Diam. Esterno (mm): 4.57

d - Diametro Filo (mm): 0.36

L1 - Lungh. Min. Lavoro (mm): 6.48

Sh - Lungh. a Pacco (mm): 2.9

P1 - Carico a L1 (N): 3.74

R - Carico di Flessione Unitario (N/mm): 0.4