

MOLLA COMPRESSIONE C0180-035-1250M

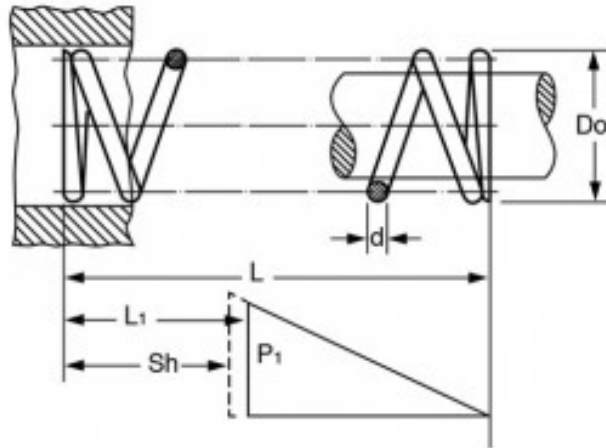

Caratteristiche prodotto

Materiale: ACCIAIO AL CARBONIO C85

L - Lungh. Libera (mm): 31.75

Do - Diam. Esterno (mm): 4.57

d - Diametro Filo (mm): 0.89

L_1 - Lungh. Min. Lavoro (mm): 24.16

Sh - Lungh. a Pacco (mm): 20.14

P_1 - Carico a L_1 (N): 47.77

R - Carico di Flessione Unitario (N/mm): 6.3