

## MOLLA COMPRESSIONE C0240-029-0440M

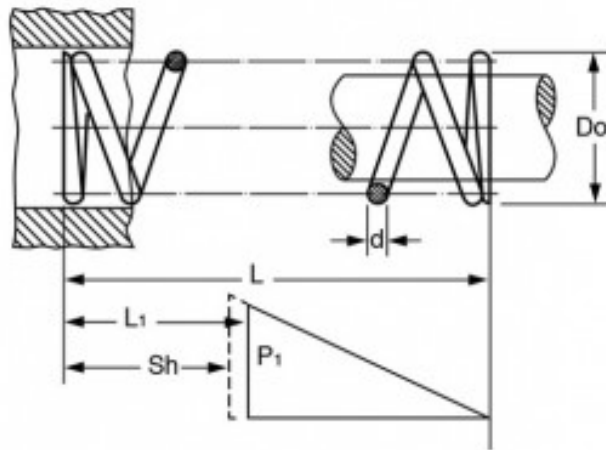

### Caratteristiche prodotto

Materiale: ACCIAIO AL CARBONIO C85

L - Lungh. Libera (mm): 11.18

Do - Diam. Esterno (mm): 6.1

d - Diametro Filo (mm): 0.74

L1 - Lungh. Min. Lavoro (mm): 6.53

Sh - Lungh. a Pacco (mm): 5.16

P1 - Carico a L1 (N): 22.02

R - Carico di Flessione Unitario (N/mm): 4.73