

## MOLLA COMPRESSIONE C0240-032-1250M

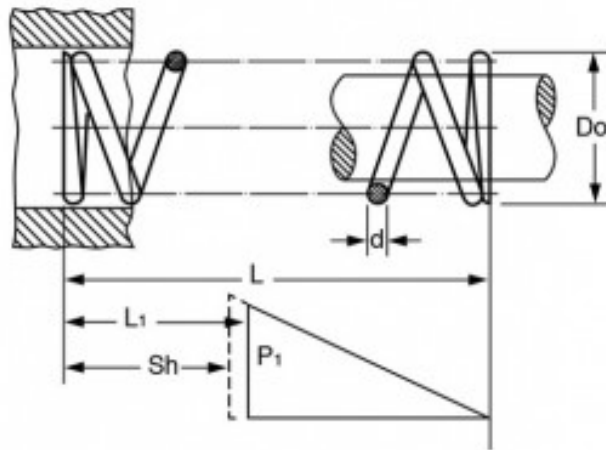

### Caratteristiche prodotto

Materiale: ACCIAIO AL CARBONIO C85

L - Lungh. Libera (mm): 31.75

Do - Diam. Esterno (mm): 6.1

d - Diametro Filo (mm): 0.81

L1 - Lungh. Min. Lavoro (mm): 17.75

Sh - Lungh. a Pacco (mm): 13.36

P1 - Carico a L1 (N): 30.65

R - Carico di Flessione Unitario (N/mm): 2.19