

MOLLA COMPRESSIONE C0240-038-0690M

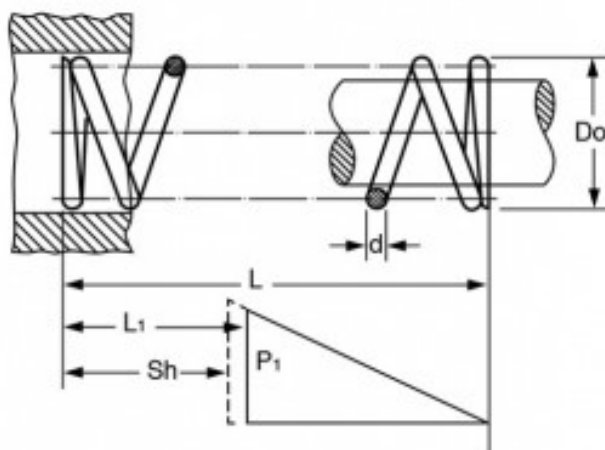

Caratteristiche prodotto

Materiale: ACCIAIO AL CARBONIO C85

L - Lungh. Libera (mm): 17.53

Do - Diam. Esterno (mm): 6.1

d - Diametro Filo (mm): 0.97

L1 - Lungh. Min. Lavoro (mm): 11.99

Sh - Lungh. a Pacco (mm): 9.63

P1 - Carico a L1 (N): 49.2

R - Carico di Flessione Unitario (N/mm): 8.88