

## MOLLA COMPRESSIONE C0240-045-1750M

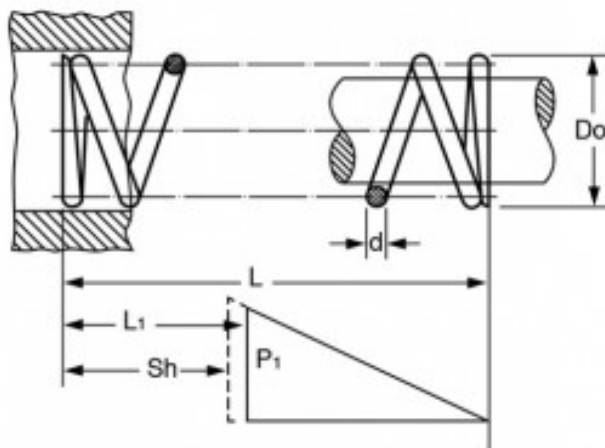

### Caratteristiche prodotto

Materiale: ACCIAIO AL CARBONIO C85

L - Lungh. Libera (mm): 44.45

Do - Diam. Esterno (mm): 6.1

d - Diametro Filo (mm): 1.14

L1 - Lungh. Min. Lavoro (mm): 33.3

Sh - Lungh. a Pacco (mm): 28.07

P1 - Carico a L1 (N): 71.92

R - Carico di Flessione Unitario (N/mm): 6.46