

## MOLLA COMPRESSIONE C0300-022-0620M

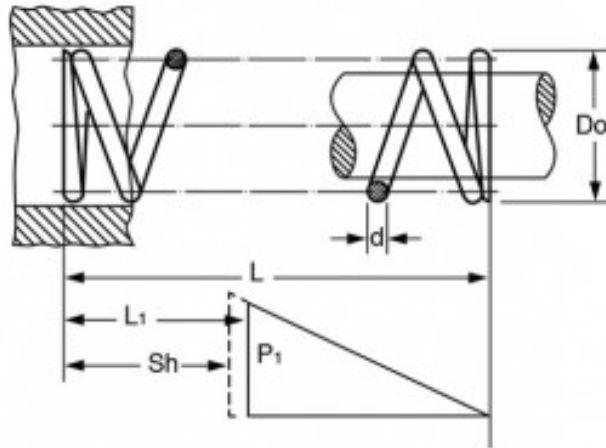

### Caratteristiche prodotto

Materiale: ACCIAIO AL CARBONIO C85

L - Lungh. Libera (mm): 15.75

Do - Diam. Esterno (mm): 7.62

d - Diametro Filo (mm): 0.56

L1 - Lungh. Min. Lavoro (mm): 6.02

Sh - Lungh. a Pacco (mm): 3.2

P1 - Carico a L1 (N): 8.59

R - Carico di Flessione Unitario (N/mm): 0.88