

## MOLLA COMPRESSIONE C0300-047-1250M

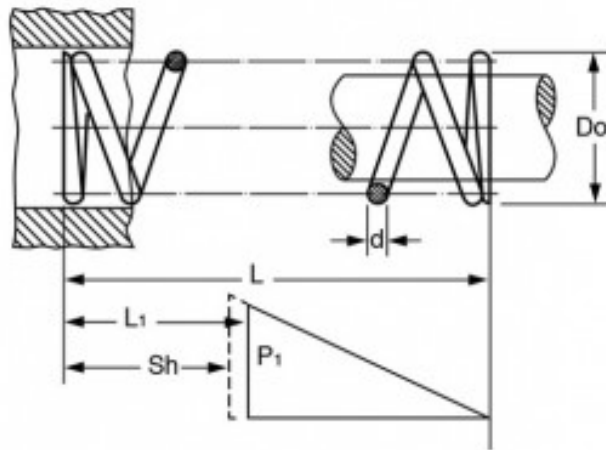

### Caratteristiche prodotto

Materiale: ACCIAIO AL CARBONIO C85

L - Lungh. Libera (mm): 31.75

Do - Diam. Esterno (mm): 7.62

d - Diametro Filo (mm): 1.19

L1 - Lungh. Min. Lavoro (mm): 21.36

Sh - Lungh. a Pacco (mm): 16.71

P1 - Carico a L1 (N): 71.61

R - Carico di Flessione Unitario (N/mm): 6.88