

MOLLA COMPRESSIONE C0360-035-1750M

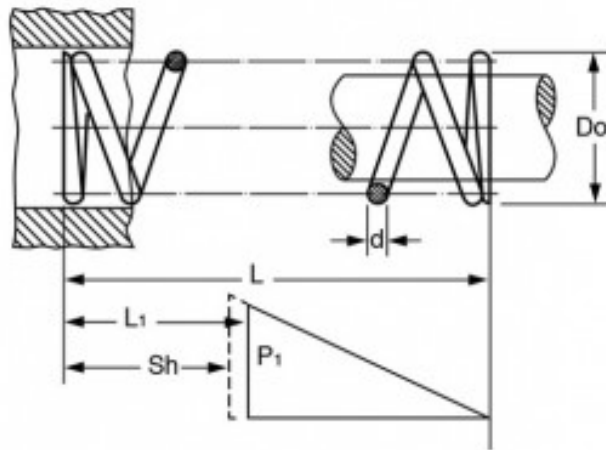

Caratteristiche prodotto

Materiale: ACCIAIO AL CARBONIO C85

L - Lungh. Libera (mm): 44.45

Do - Diam. Esterno (mm): 9.14

d - Diametro Filo (mm): 0.89

L1 - Lungh. Min. Lavoro (mm): 21.18

Sh - Lungh. a Pacco (mm): 11.61

P1 - Carico a L1 (N): 25.49

R - Carico di Flessione Unitario (N/mm): 1.1