

MOLLA COMPRESSIONE C0360-047-3500M

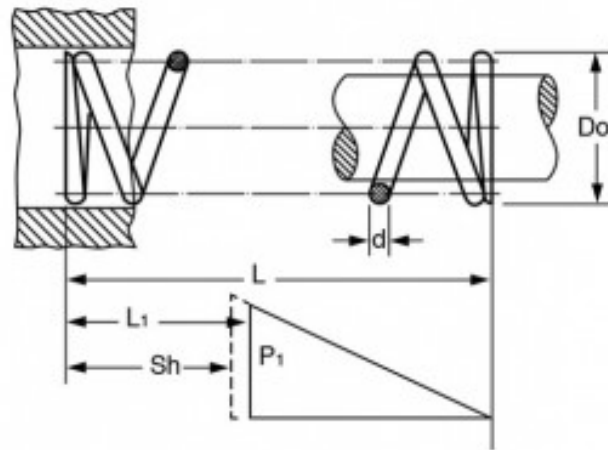

Caratteristiche prodotto

Materiale: ACCIAIO AL CARBONIO C85

L - Lungh. Libera (mm): 88.9

Do - Diam. Esterno (mm): 9.14

d - Diametro Filo (mm): 1.19

L1 - Lungh. Min. Lavoro (mm): 53.75

Sh - Lungh. a Pacco (mm): 32.61

P1 - Carico a L1 (N): 57.87

R - Carico di Flessione Unitario (N/mm): 1.65