

## MOLLA COMPRESSIONE C0360-049-1000M

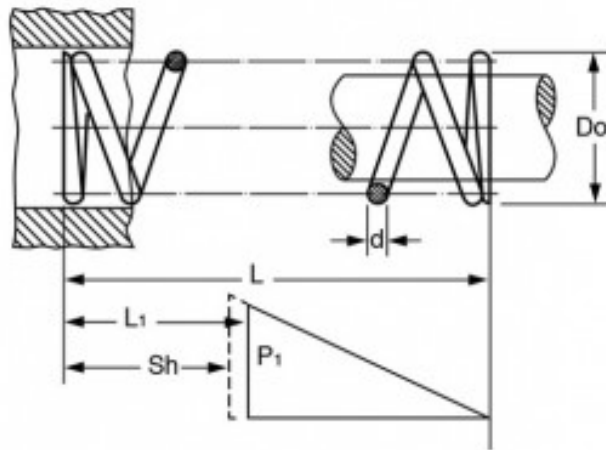

### Caratteristiche prodotto

Materiale: ACCIAIO AL CARBONIO C85

L - Lungh. Libera (mm): 25.4

Do - Diam. Esterno (mm): 9.14

d - Diametro Filo (mm): 1.24

L1 - Lungh. Min. Lavoro (mm): 16.43

Sh - Lungh. a Pacco (mm): 12.04

P1 - Carico a L1 (N): 64.72

R - Carico di Flessione Unitario (N/mm): 7.21