

## MOLLA COMPRESSIONE C0360-051-0940M

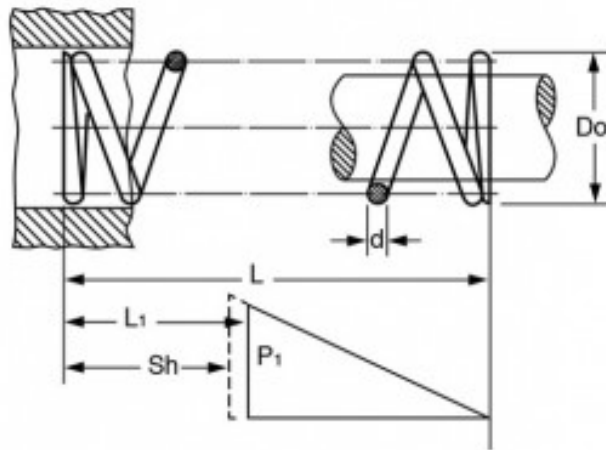

### Caratteristiche prodotto

Materiale: ACCIAIO AL CARBONIO C85

L - Lungh. Libera (mm): 23.88

Do - Diam. Esterno (mm): 9.14

d - Diametro Filo (mm): 1.3

L1 - Lungh. Min. Lavoro (mm): 15.75

Sh - Lungh. a Pacco (mm): 12.24

P1 - Carico a L1 (N): 72.68

R - Carico di Flessione Unitario (N/mm): 8.95