

MOLLA COMPRESSIONE C0360-059-0880M

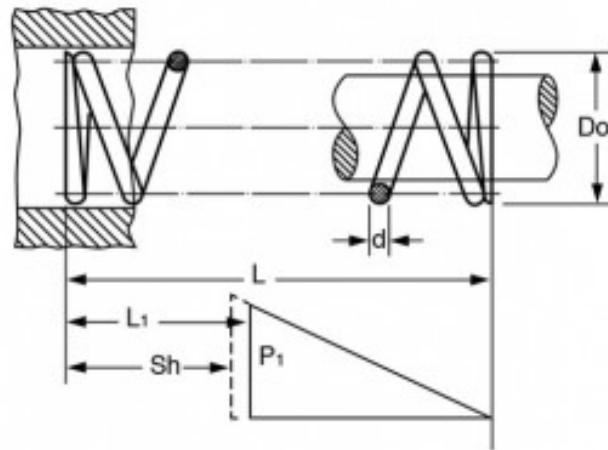

Caratteristiche prodotto

Materiale: ACCIAIO AL CARBONIO C85

L - Lungh. Libera (mm): 22.35

Do - Diam. Esterno (mm): 9.14

d - Diametro Filo (mm): 1.5

L1 - Lungh. Min. Lavoro (mm): 16.21

Sh - Lungh. a Pacco (mm): 14.02

P1 - Carico a L1 (N): 108.22

R - Carico di Flessione Unitario (N/mm): 17.62