

## MOLLA COMPRESSIONE C0390-047-0880M

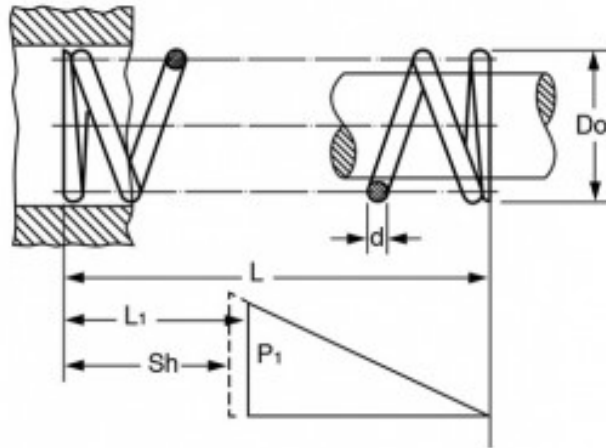

### Caratteristiche prodotto

Materiale: ACCIAIO AL CARBONIO C85

L - Lungh. Libera (mm): 22.35

Do - Diam. Esterno (mm): 9.91

d - Diametro Filo (mm): 1.19

L1 - Lungh. Min. Lavoro (mm): 12.95

Sh - Lungh. a Pacco (mm): 9.93

P1 - Carico a L1 (N): 53.82

R - Carico di Flessione Unitario (N/mm): 5.73