

MOLLA COMPRESSIONE C1460-112-2000M

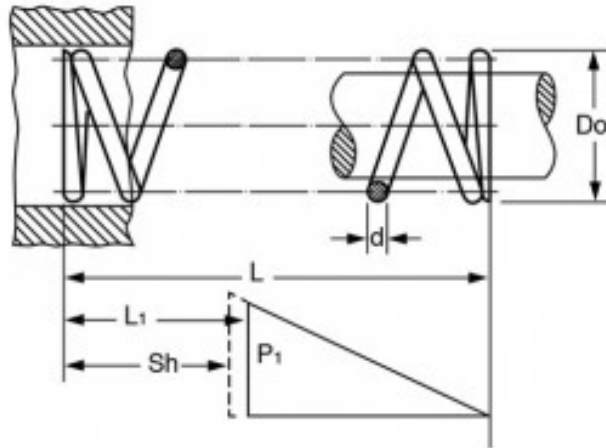

Caratteristiche prodotto

Materiale: ACCIAIO AL CARBONIO C85

L - Lungh. Libera (mm): 50.8

Do - Diam. Esterno (mm): 37.08

d - Diametro Filo (mm): 2.84

L1 - Lungh. Min. Lavoro (mm): 28.32

Sh - Lungh. a Pacco (mm): 15.98

P1 - Carico a L1 (N): 116.67

R - Carico di Flessione Unitario (N/mm): 5.18