

MOLLA COMPRESSIONE C1460-148-3500M

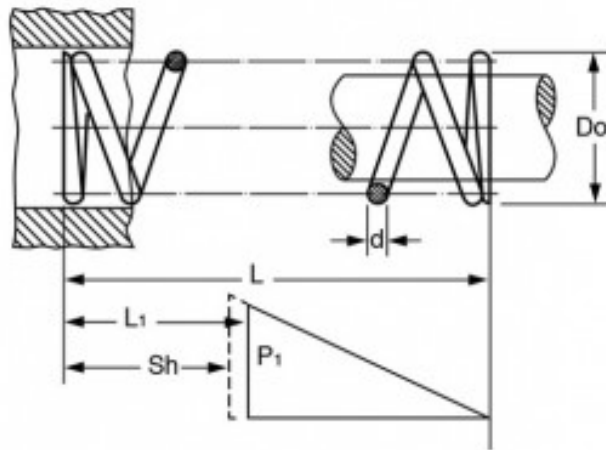

Caratteristiche prodotto

Materiale: ACCIAIO AL CARBONIO C85

L - Lungh. Libera (mm): 88.9

Do - Diam. Esterno (mm): 37.08

d - Diametro Filo (mm): 3.76

L1 - Lungh. Min. Lavoro (mm): 55.09

Sh - Lungh. a Pacco (mm): 36.27

P1 - Carico a L1 (N): 252.91

R - Carico di Flessione Unitario (N/mm): 7.48