

MOLLA COMPRESSIONE C0480-059-2000M

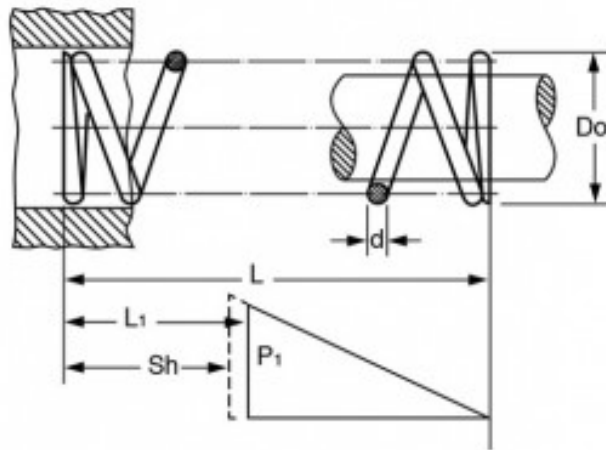

Caratteristiche prodotto

Materiale: ACCIAIO AL CARBONIO C85

L - Lungh. Libera (mm): 50.8

Do - Diam. Esterno (mm): 12.19

d - Diametro Filo (mm): 1.5

L1 - Lungh. Min. Lavoro (mm): 28.91

Sh - Lungh. a Pacco (mm): 20.57

P1 - Carico a L1 (N): 83.4

R - Carico di Flessione Unitario (N/mm): 3.82