

## MOLLA COMPRESSIONE C0600-059-0620M

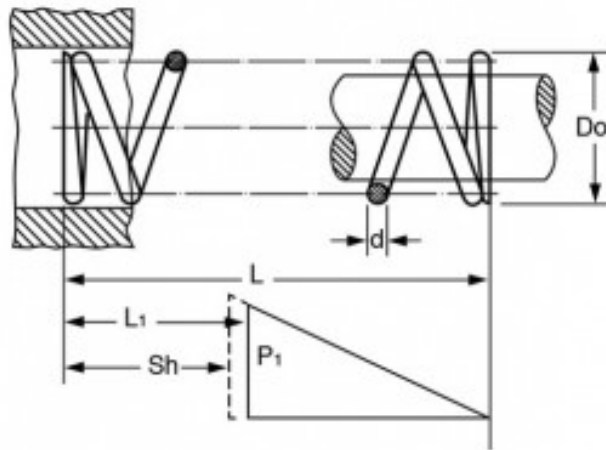

### Caratteristiche prodotto

Materiale: ACCIAIO AL CARBONIO C85

L - Lungh. Libera (mm): 15.75

Do - Diam. Esterno (mm): 15.24

d - Diametro Filo (mm): 1.5

L1 - Lungh. Min. Lavoro (mm): 9.07

Sh - Lungh. a Pacco (mm): 7.57

P1 - Carico a L1 (N): 62.85

R - Carico di Flessione Unitario (N/mm): 9.4