

MOLLA COMPRESSIONE C1687-162-2000M

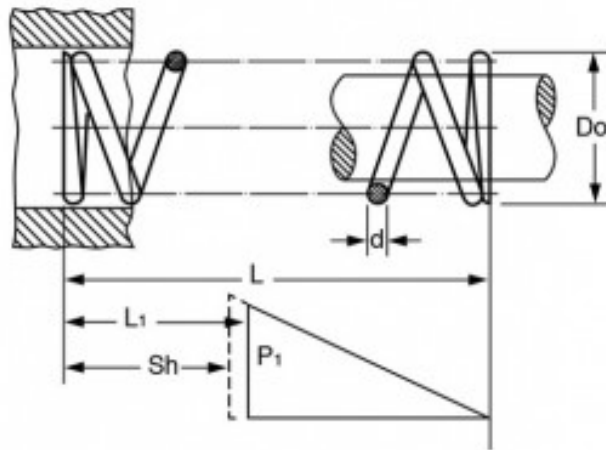

Caratteristiche prodotto

Materiale: ACCIAIO AL CARBONIO C85

L - Lungh. Libera (mm): 50.8

Do - Diam. Esterno (mm): 42.85

d - Diametro Filo (mm): 4.11

L1 - Lungh. Min. Lavoro (mm): 32.49

Sh - Lungh. a Pacco (mm): 23.32

P1 - Carico a L1 (N): 283.12

R - Carico di Flessione Unitario (N/mm): 15.44