

MOLLA COMPRESSIONE C1687-177-4500M

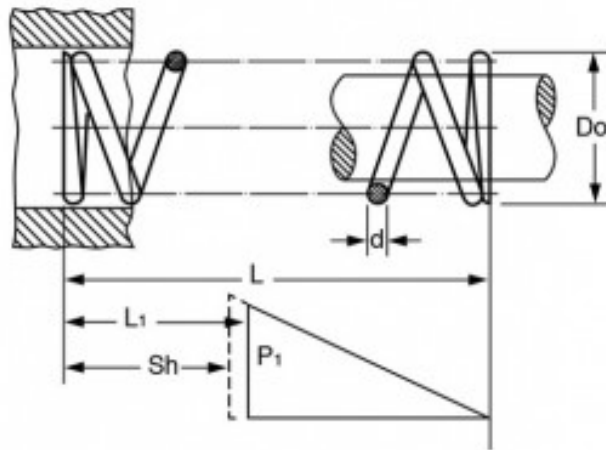

Caratteristiche prodotto

Materiale: ACCIAIO AL CARBONIO C85

L - Lungh. Libera (mm): 114.3

Do - Diam. Esterno (mm): 42.85

d - Diametro Filo (mm): 4.5

L1 - Lungh. Min. Lavoro (mm): 72.26

Sh - Lungh. a Pacco (mm): 48.77

P1 - Carico a L1 (N): 361.44

R - Carico di Flessione Unitario (N/mm): 8.6