

## MOLLA COMPRESSIONE C0720-085-1250M

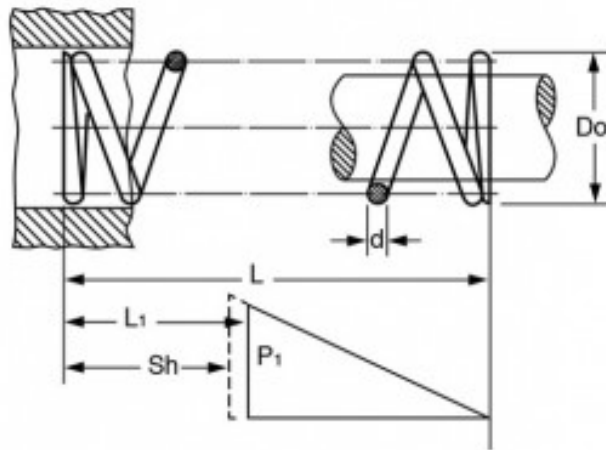

### Caratteristiche prodotto

Materiale: ACCIAIO AL CARBONIO C85

L - Lungh. Libera (mm): 31.75

Do - Diam. Esterno (mm): 18.29

d - Diametro Filo (mm): 2.16

L1 - Lungh. Min. Lavoro (mm): 20.32

Sh - Lungh. a Pacco (mm): 14.96

P1 - Carico a L1 (N): 149.41

R - Carico di Flessione Unitario (N/mm): 13.06