

MOLLA COMPRESSIONE C1937-162-4000M

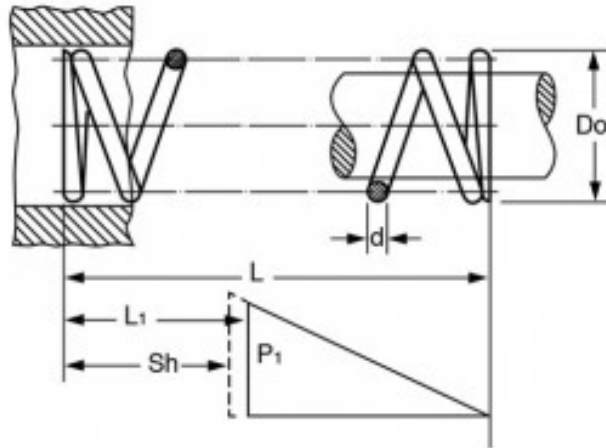

Caratteristiche prodotto

Materiale: ACCIAIO AL CARBONIO C85

L - Lungh. Libera (mm): 101.6

Do - Diam. Esterno (mm): 49.2

d - Diametro Filo (mm): 4.11

L1 - Lungh. Min. Lavoro (mm): 57.71

Sh - Lungh. a Pacco (mm): 32.84

P1 - Carico a L1 (N): 248.2

R - Carico di Flessione Unitario (N/mm): 5.66