

MOLLA COMPRESSIONE C0975-125-1750M

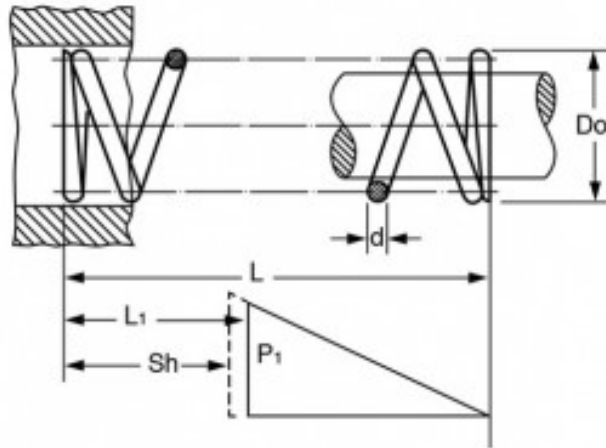

Caratteristiche prodotto

Materiale: ACCIAIO AL CARBONIO C85

L - Lungh. Libera (mm): 44.45

Do - Diam. Esterno (mm): 24.77

d - Diametro Filo (mm): 3.18

L1 - Lungh. Min. Lavoro (mm): 31.7

Sh - Lungh. a Pacco (mm): 25.45

P1 - Carico a L1 (N): 231.47

R - Carico di Flessione Unitario (N/mm): 18.14