

MOLLA COMPRESSIONE D12590 M/W

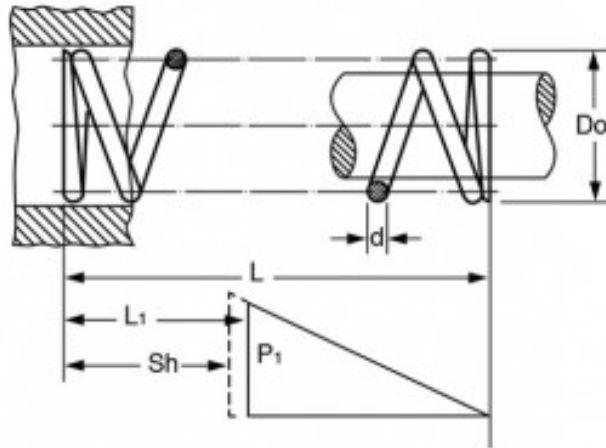

Caratteristiche prodotto

Materiale: ACCIAIO AL CARBONIO C85

L - Lungh. Libera (mm): 240

Do - Diam. Esterno (mm): 21.6

d - Diametro Filo (mm): 1.6

L1 - Lungh. Min. Lavoro (mm): 51.8

Sh - Lungh. a Pacco (mm): 32.8

P1 - Carico a L1 (N): 84.83

R - Carico di Flessione Unitario (N/mm): 0.45