

## MOLLA A TRAZIONE E0240-029-4000M

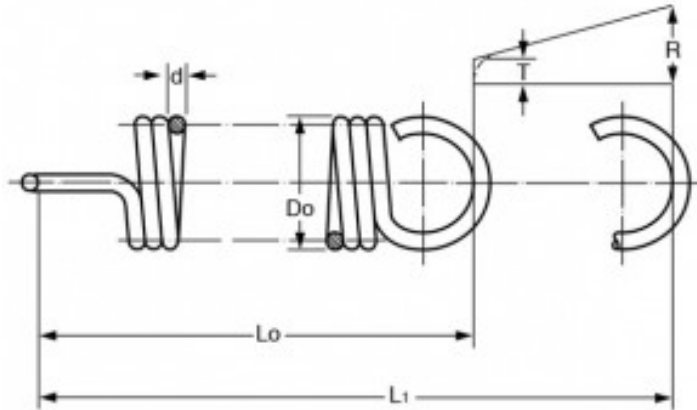

### Caratteristiche prodotto

Materiale: ACCIAIO AL CARBONIO C85

Do - Diam. Esterno (mm): 6.1

d - Diametro Filo (mm): 0.74

Lo - Lungh. Libera Int. Occhielli (mm): 101.6

L1 - Mass. Estensione (mm): 219.71

P - Carico a L1 (N): 20.02

T - Tensione Iniziale (N): 1.78

R - Carico Trazione Unitario (N/mm): 0.16