

## MOLLA A TRAZIONE E0240-034-4000M

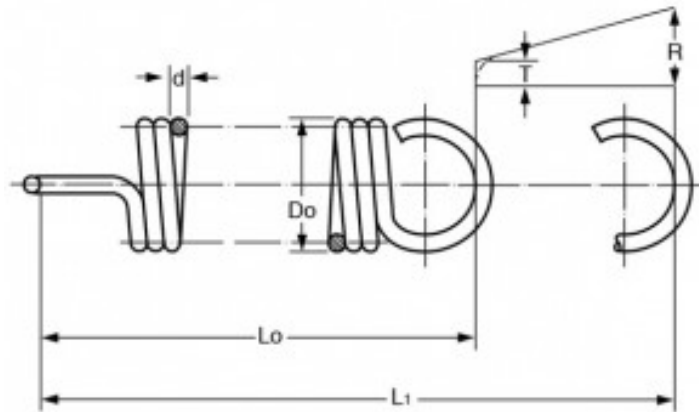

### Caratteristiche prodotto

Materiale: ACCIAIO AL CARBONIO C85

$D_o$  - Diam. Esterno (mm): 6.1

$d$  - Diametro Filo (mm): 0.86

$L_o$  - Lungh. Libera Int. Occhielli (mm): 101.6

$L_1$  - Mass. Estensione (mm): 179.07

$P$  - Carico a  $L_1$  (N): 31.14

$T$  - Tensione Iniziale (N): 2.89

$R$  - Carico Trazione Unitario (N/mm): 0.37