

MOLLA A TRAZIONE E0300-037-2000M

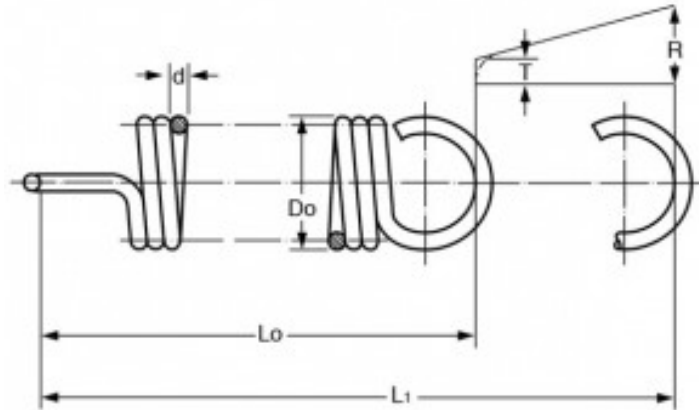

Caratteristiche prodotto

Materiale: ACCIAIO AL CARBONIO C85

Do - Diam. Esterno (mm): 7.62

d - Diametro Filo (mm): 0.94

Lo - Lungh. Libera Int. Occhielli (mm): 50.8

L1 - Mass. Estensione (mm): 95.25

P - Carico a L1 (N): 32.03

T - Tensione Iniziale (N): 2.89

R - Carico Trazione Unitario (N/mm): 0.65