

MOLLA A TRAZIONE E0360-034-1000M

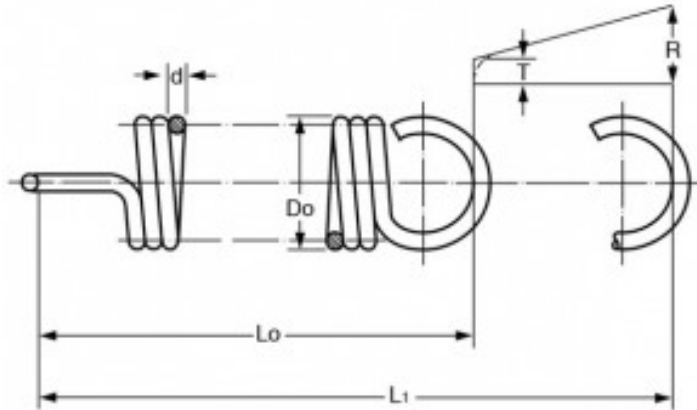

Caratteristiche prodotto

Materiale: ACCIAIO AL CARBONIO C85

Do - Diam. Esterno (mm): 9.14

d - Diametro Filo (mm): 0.86

Lo - Lungh. Libera Int. Occhielli (mm): 25.4

L1 - Mass. Estensione (mm): 44.45

P - Carico a L1 (N): 21.26

T - Tensione Iniziale (N): 1.91

R - Carico Trazione Unitario (N/mm): 1.02