

MOLLA A TRAZIONE E0420-055-1250M

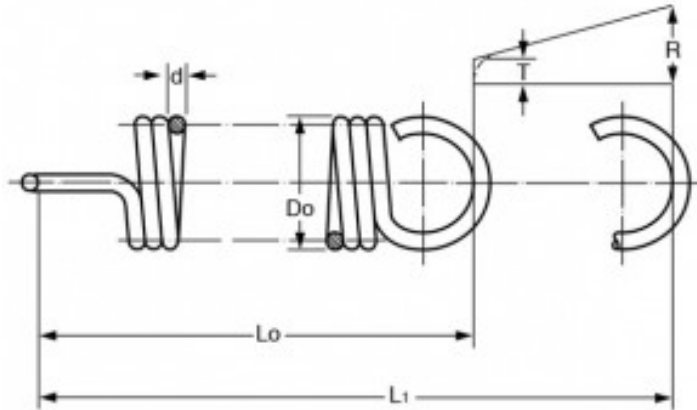

Caratteristiche prodotto

Materiale: ACCIAIO AL CARBONIO C85

Do - Diam. Esterno (mm): 10.67

d - Diametro Filo (mm): 1.4

Lo - Lungh. Libera Int. Occhielli (mm): 31.75

L1 - Mass. Estensione (mm): 44.45

P - Carico a L1 (N): 70.28

T - Tensione Iniziale (N): 6.23

R - Carico Trazione Unitario (N/mm): 5.08