

MOLLA A TRAZIONE E0650-055-2000M

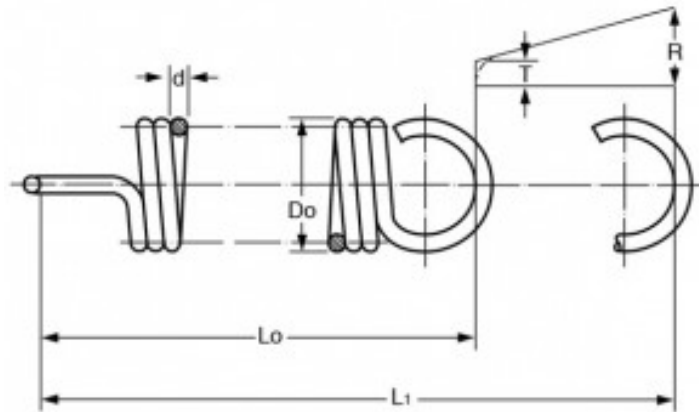

Caratteristiche prodotto

Materiale: ACCIAIO AL CARBONIO C85

D_o - Diam. Esterno (mm): 16.51

d - Diametro Filo (mm): 1.4

L_o - Lungh. Libera Int. Occhielli (mm): 50.8

L_1 - Mass. Estensione (mm): 106.68

P - Carico a L_1 (N): 44.93

T - Tensione Iniziale (N): 4

R - Carico Trazione Unitario (N/mm): 0.72