

MOLLA A TRAZIONE E0750-055-3000M

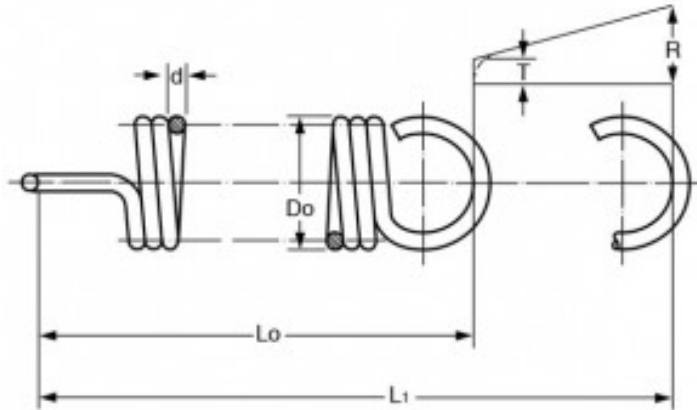

Caratteristiche prodotto

Materiale: ACCIAIO AL CARBONIO C85

D_o - Diam. Esterno (mm): 19.05

d - Diametro Filo (mm): 1.4

L_o - Lungh. Libera Int. Occhielli (mm): 76.2

L_1 - Mass. Estensione (mm): 226.31

P - Carico a L_1 (N): 39.14

T - Tensione Iniziale (N): 3.56

R - Carico Trazione Unitario (N/mm): 0.23