

MOLLA A TRAZIONE E0750-075-2250M

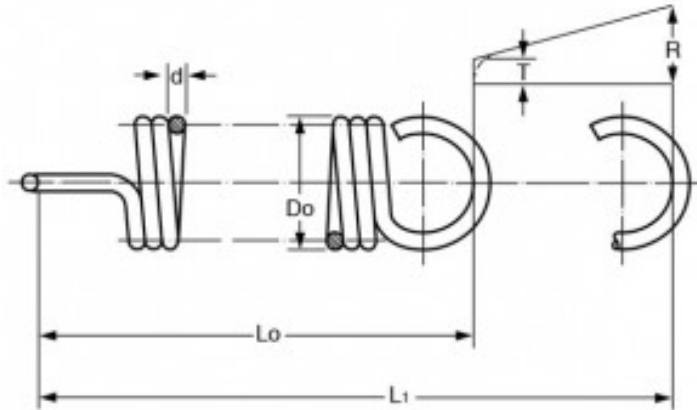

Caratteristiche prodotto

Materiale: ACCIAIO AL CARBONIO C85

Do - Diam. Esterno (mm): 19.05

d - Diametro Filo (mm): 1.91

Lo - Lungh. Libera Int. Occhielli (mm): 57.15

L1 - Mass. Estensione (mm): 97.28

P - Carico a L1 (N): 92.08

T - Tensione Iniziale (N): 8.45

R - Carico Trazione Unitario (N/mm): 2.07