

## RONDELLE PER CUSCINETTI A SFERA F0595-010

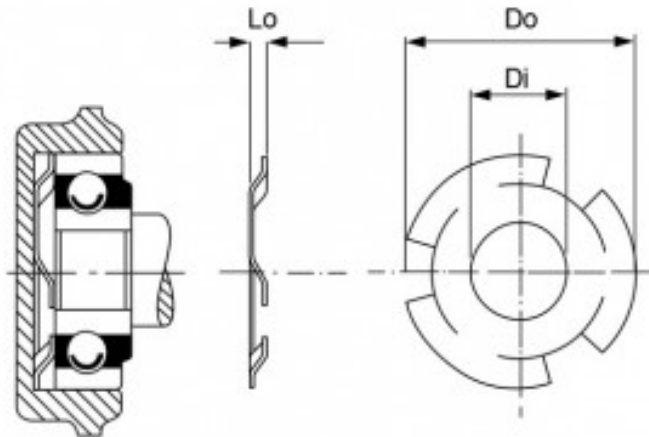

### Caratteristiche prodotto

Materiale: ACCIAIO AL CARBONIO

Do - Diam. Esterno (mm): 15.11

Di - Diametro Interno (mm): 7.92

t - Spessore (mm): 0.25

Lo - Altezza Libera (mm): 2.38

L1 - Alt.in Carico (mm): 1.57

Db - Diam. Perno (mm): 16