

RONDELLE PER CUSCINETTI A SFERA F1360-011

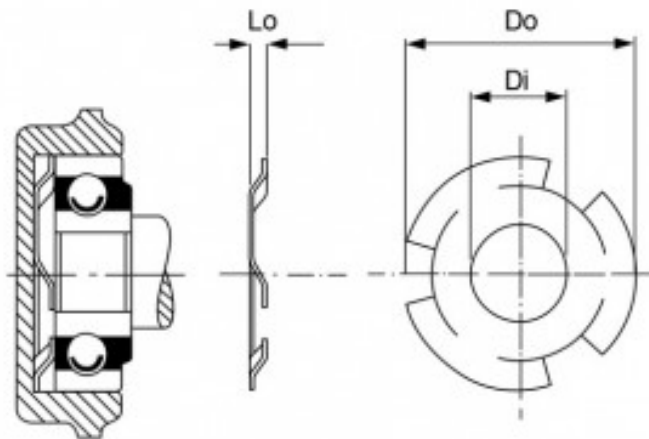

Caratteristiche prodotto

Materiale: ACCIAIO AL CARBONIO

Do - Diam. Esterno (mm): 34.54

Di - Diametro Interno (mm): 20.68

t - Spessore (mm): 0.28

Lo - Altezza Libera (mm): 3.18

L1 - Alt.in Carico (mm): 1.57

Db - Diam. Perno (mm): 35