

RONDELLE PER CUSCINETTI A SFERA F1555-018

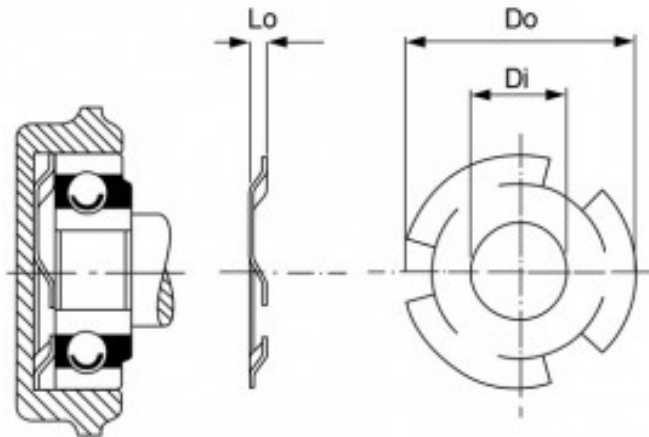

Caratteristiche prodotto

Materiale: ACCIAIO AL CARBONIO

Do - Diam. Esterno (mm): 39.5

Di - Diametro Interno (mm): 25.4

t - Spessore (mm): 0.46

Lo - Altezza Libera (mm): 3.18

L1 - Alt.in Carico (mm): 1.57

Db - Diam. Perno (mm): 40